

PROJETO DE EXTENSÃO DO ALMOXARIFADO

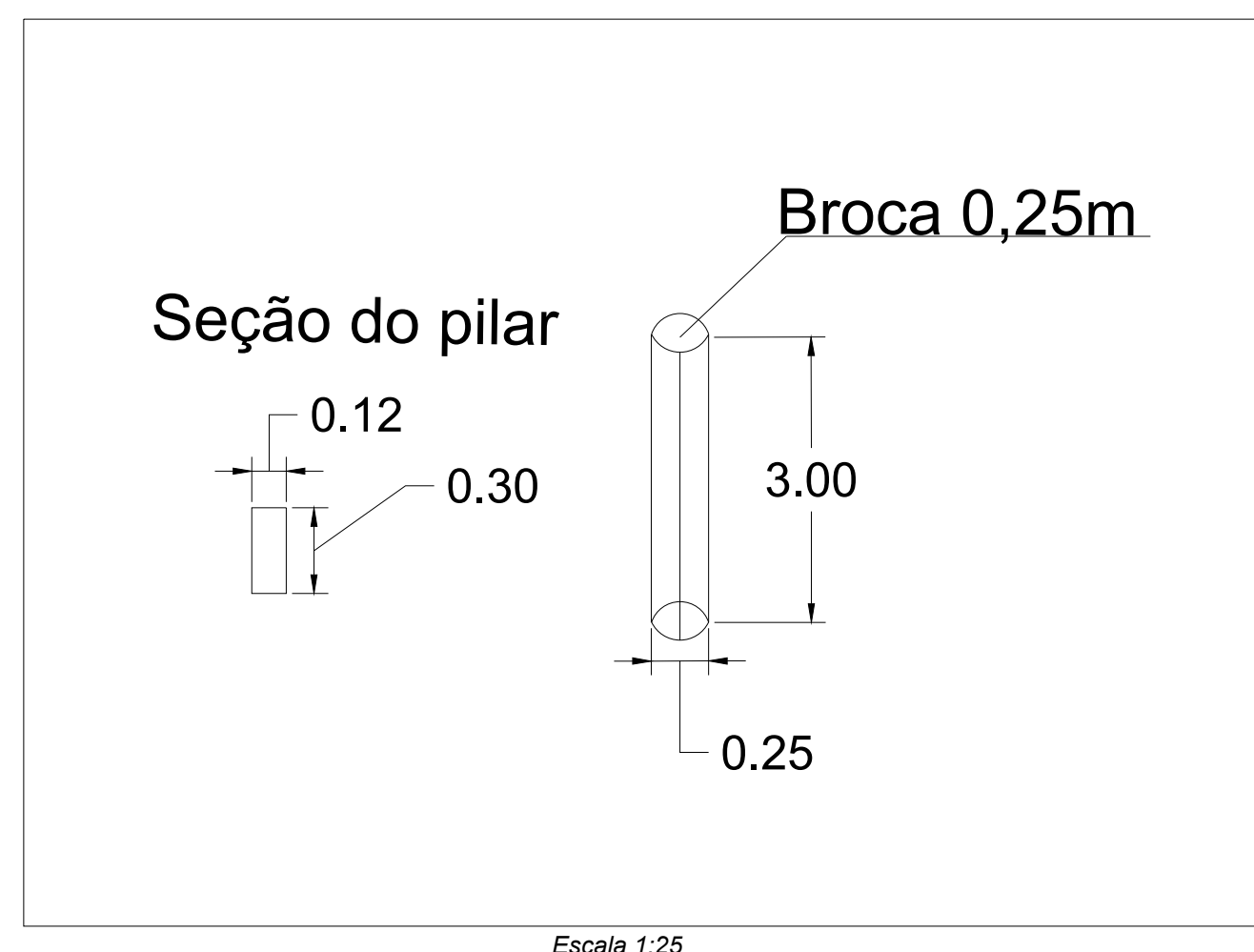
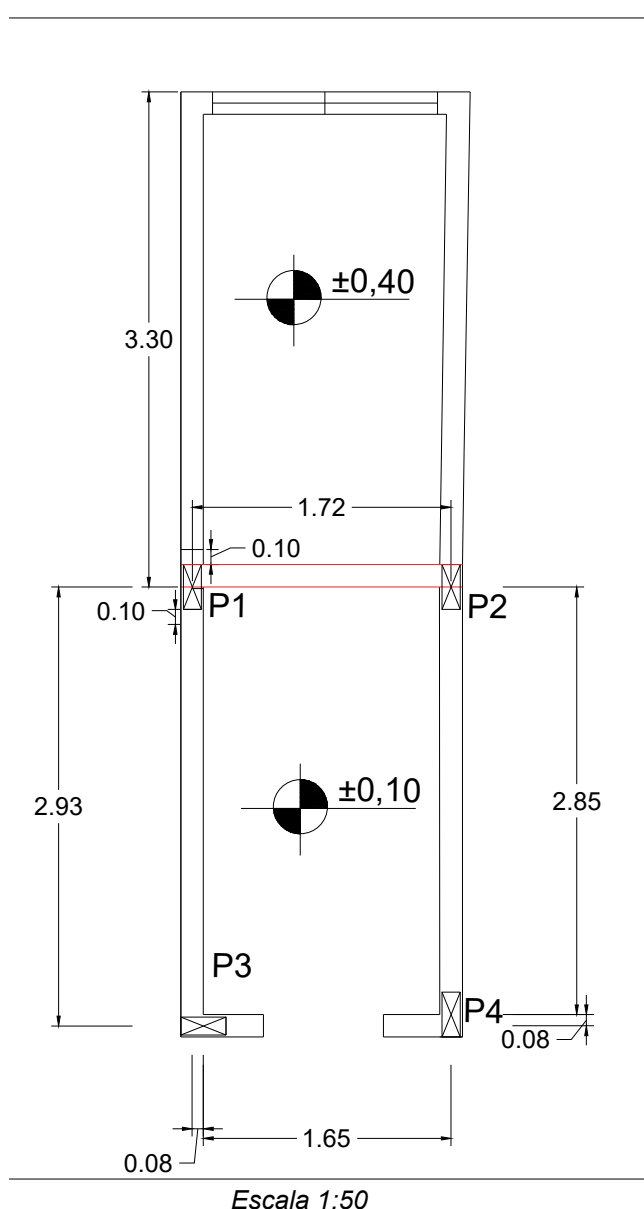
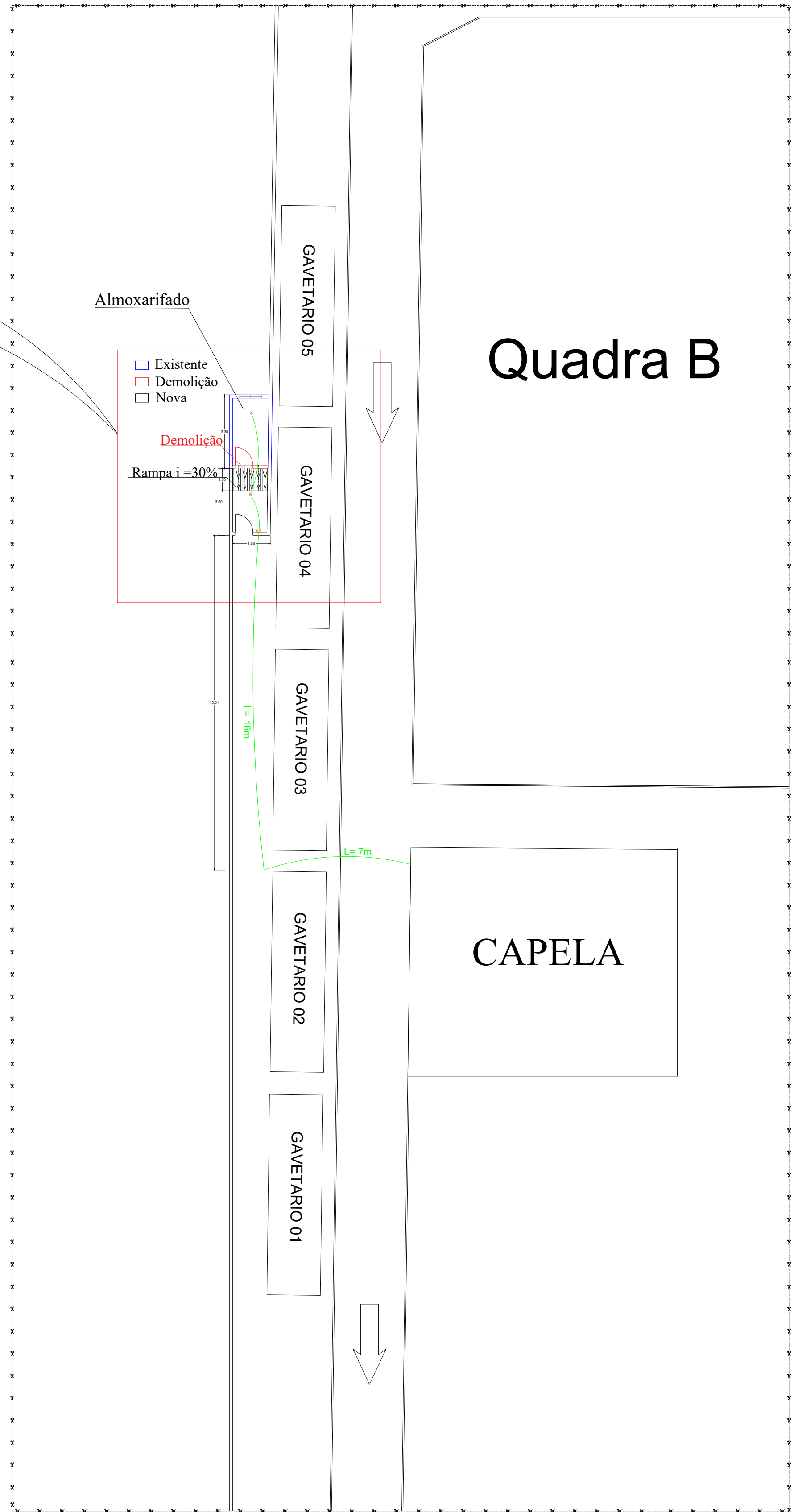
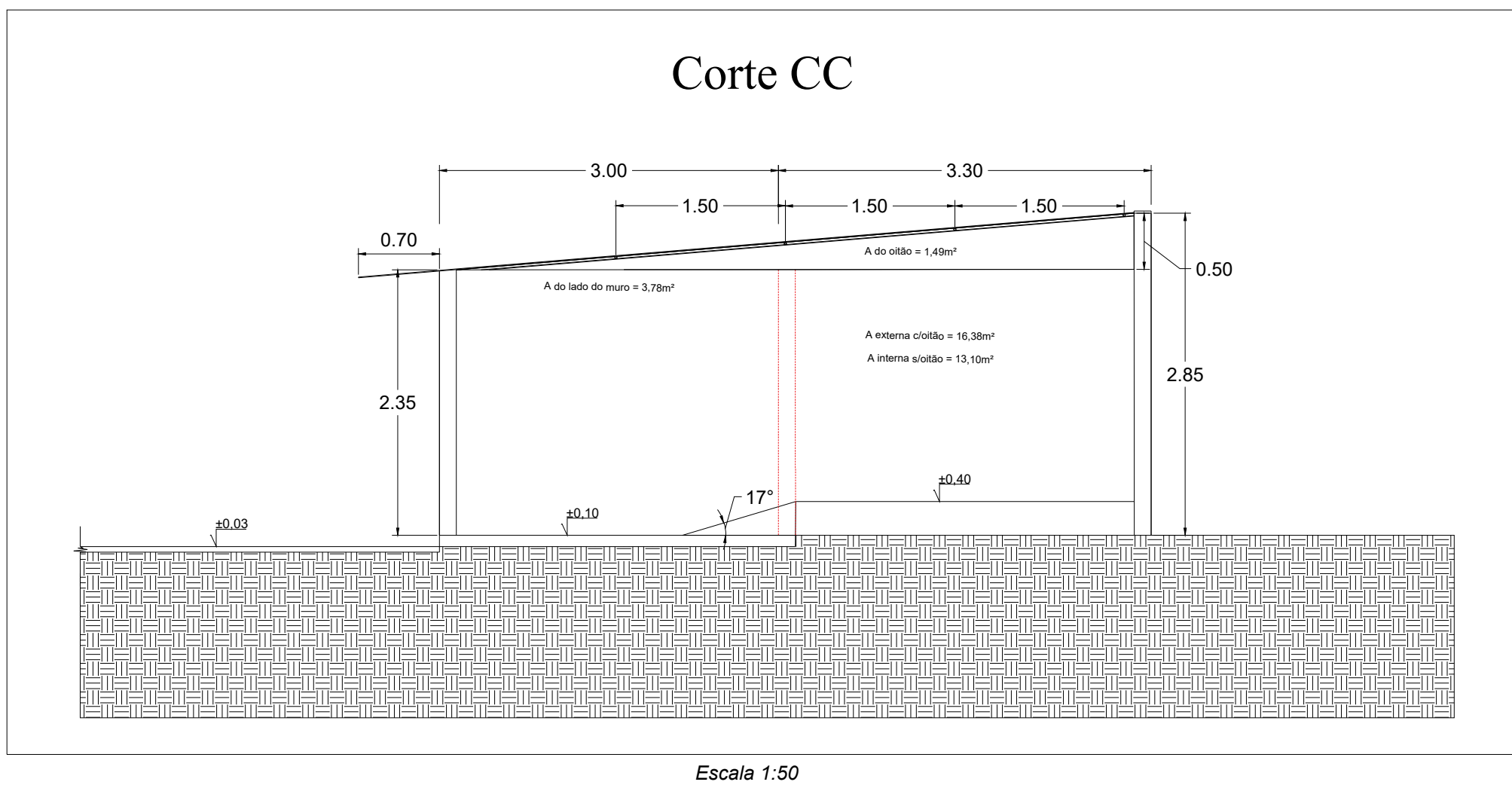
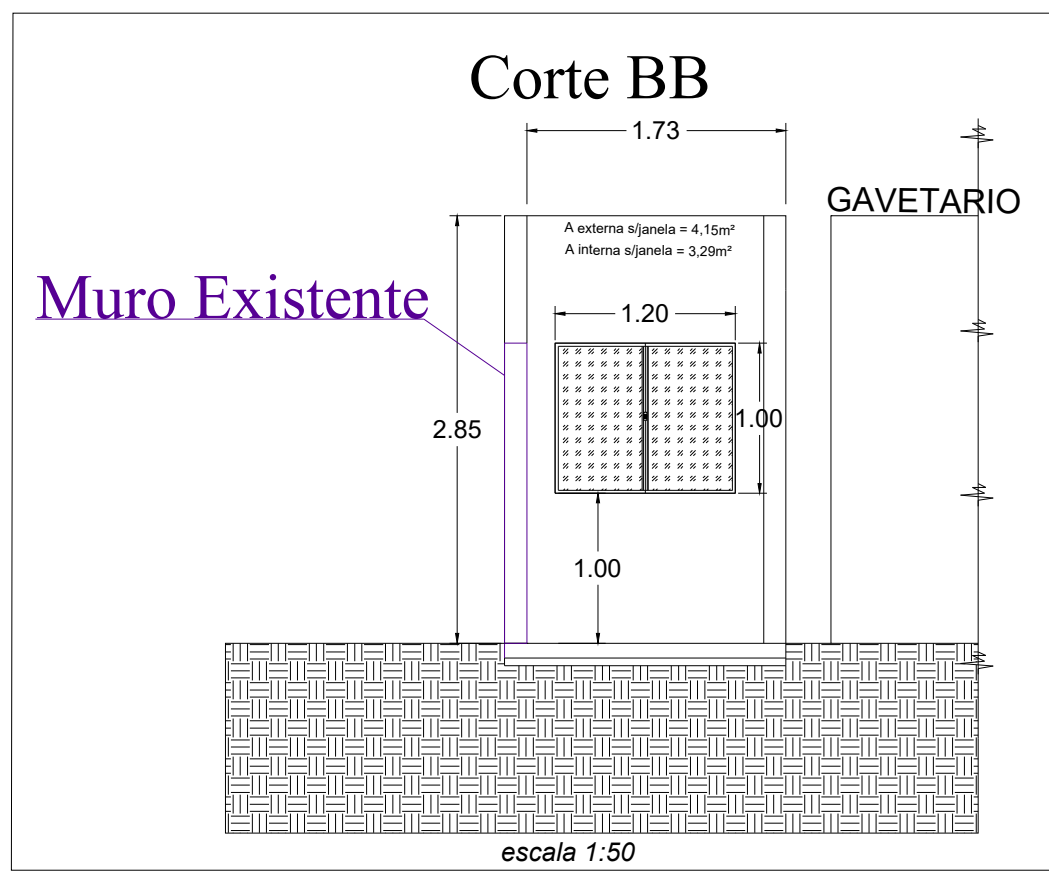
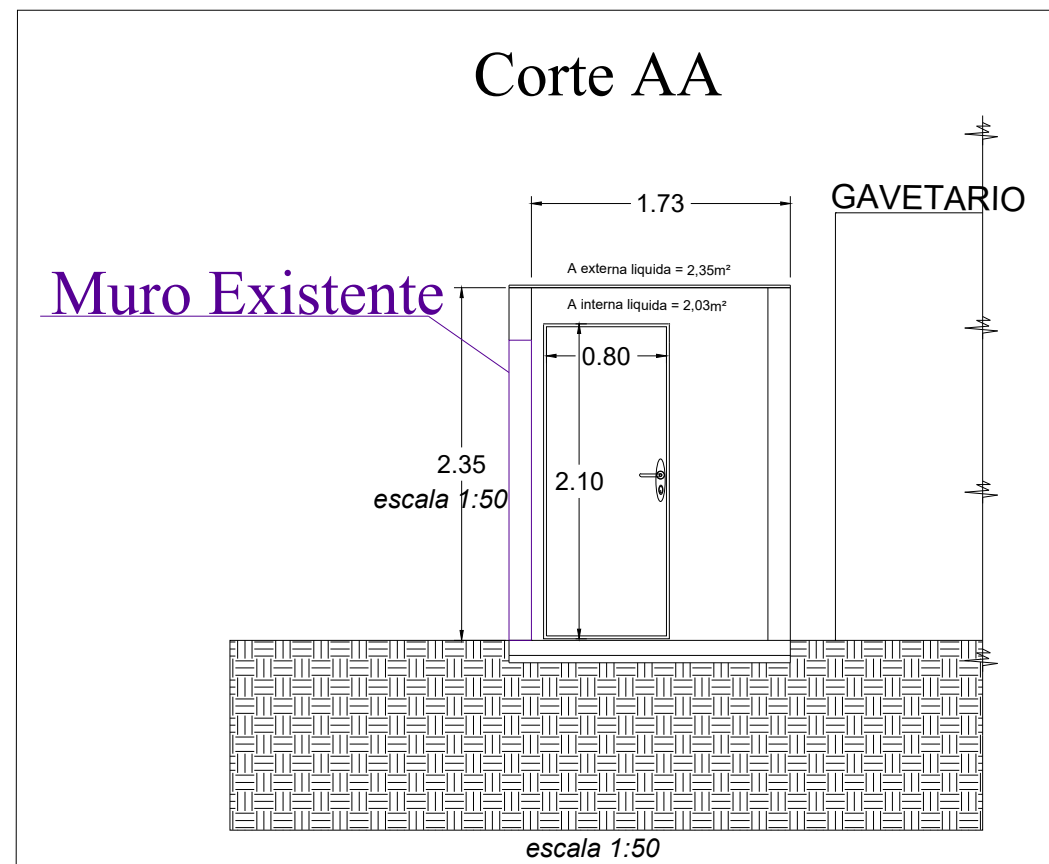
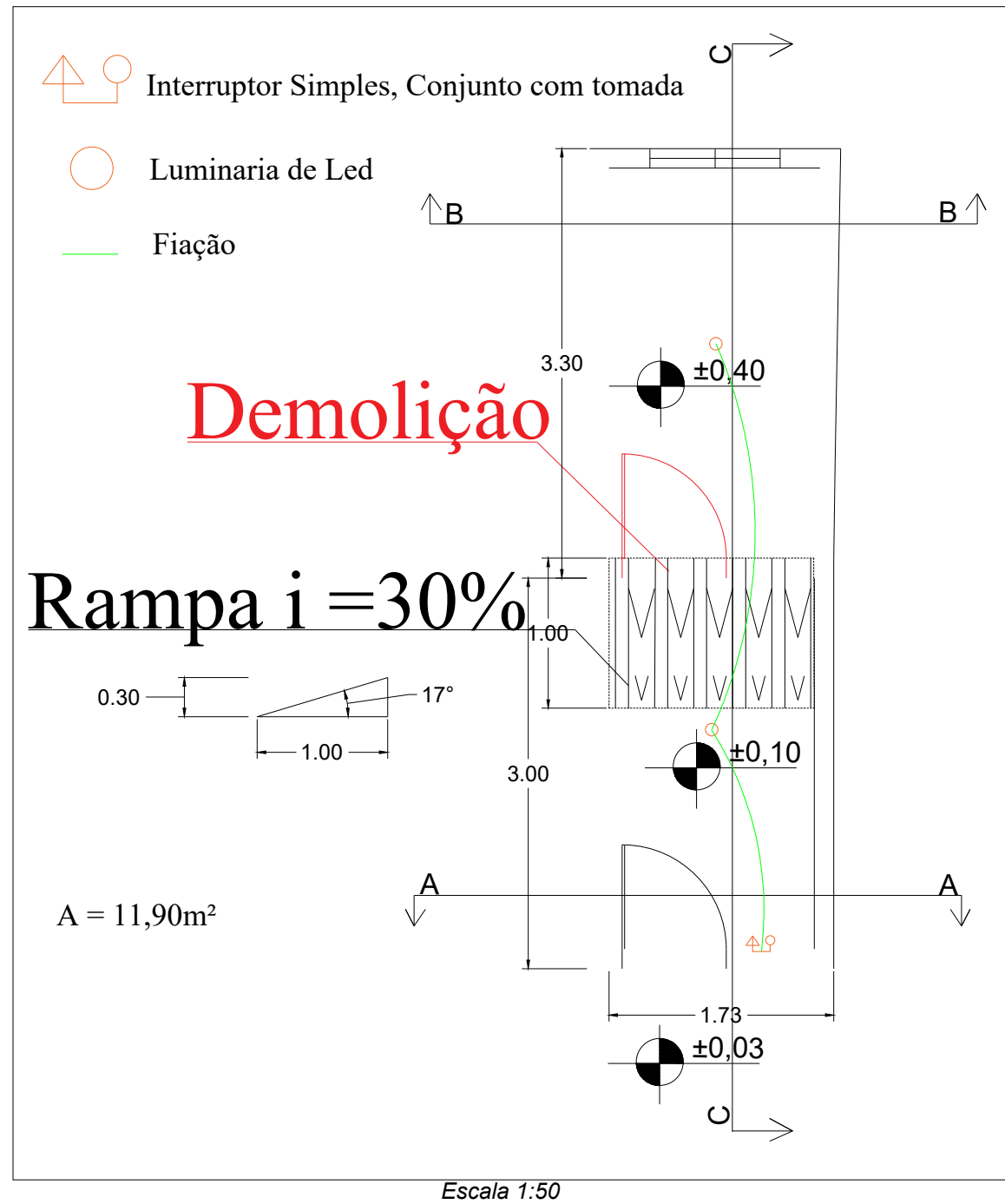

CONSOLIDANDO O FUTURO

Prefeitura Municipal de Anaurilândia - MS.

PROJETO
Projeto de Reforma Cemitério Anaurilândia-MS: Vias Principais, Guias, entre Quadras, Paisagismo, Gavetários, Tumulos, Iluminação, Almoxarifado, Capela e Sistema de Drenagem.

DATA: Abril/2024	ESCALA: Indicada	FOLHA: 4/6	RFT: 1320230081288
PROPRIETÁRIO: Município de Anaurilândia - MS	CNPJ: 03.575.727/0001-95		
LOCAL: R. Duque de Caxias; R. dos Bandeirantes; R. Castro Alves	BAIRRO: Centro	CEP: 79770-000	
CIDADE: Anaurilândia - MS	Projetista: Reinoldi Antônio P.S.		

SITUAÇÃO s/ ESCALA

MUNICÍPIO DE ANAURILÂNDIA-MS
PREFEITO MUNICIPAL
Edson Stefano Takazono

RESUMO:

Área de Extensão.....	6,00m ²
Volume de Demolição.....	0,73m ³
Qt. de Pilar 12X30cm.....	4,00un.
Qt. de Estaca de Concreto 25cm.....	4,00un.
Janela 1,20X1,00.....	1,00un.

APROVAÇÃO

AUTOR DO PROJETO RESP. TÉCNICO
SECRETARIA MUNICIPAL DE OBRAS, DEFESA CIVIL, TRANSPORTES E PROJETOS
Reinoldi Antônio Piani de Souza
Engenheiro Civil: CREA - MS 68973