



**ELABORAÇÃO DE PROJETO EXECUTIVO DE ENGENHARIA, ESTUDOS E ORÇAMENTO PARA CONSTRUÇÃO DE GALERIA CELULAR EM CONCRETO ARMADO SOBRE O CÓRREGO PELEJA, LOCALIZADA EM RODOVIA VICINAL, COORDENADAS: 22° 09' 30,14"S; 52° 59' 00,18"O, NO MUNICÍPIO DE ANAURILÂNDIA/MS.**

Córrego: **CÓRREGO PELEJA**  
Rodovia: **RODOVIA VICINAL**  
Município: **ANAURILÂNDIA/MS**  
Dimensões: **9,80 M x 13,00 M**

**PROJETO EXECUTIVO**

**VOLUME 02 – Projeto de Execução**

Rua Anaurilice, 1248 - Centro

CEP: 79770-000 - Anaurilândia-MS Fone: (67) 3445-1110



**ELABORAÇÃO DE PROJETO EXECUTIVO DE ENGENHARIA, ESTUDOS E ORÇAMENTO PARA CONSTRUÇÃO DE GALERIA CELULAR EM CONCRETO ARMADO SOBRE O CÓRREGO PELEJA, LOCALIZADA EM RODOVIA VICINAL, COORDENADAS: 22° 09' 30,14"S; 52° 59' 00,18"O, NO MUNICÍPIO DE ANAURILÂNDIA/MS.**

Córrego: **CÓRREGO PELEJA**  
Rodovia: **RODOVIA VICINAL**  
Município: **ANAURILÂNDIA/MS**  
Dimensões: **9,80 M x 13,00 M**

**PROJETO EXECUTIVO**

**VOLUME 02 – Projeto de Execução**

Rua Anaurilice, 1248 - Centro

CEP: 79770-000 - Anaurilândia-MS Fone: (67) 3445-1110



## Sumário

1.	Apresentação .....	4
2.	Mapa de situação .....	6
3.	Projeto da Estrutura da OAE .....	8
4.	Projeto Geométrico da Estrada no Trecho da OAC .....	19
7.	Projeto de Desvio .....	33
8.	Responsável técnico .....	35
9.	Anotação de Responsabilidade Técnica .....	37
10.	Termo de Encerramento .....	40

Rua Anaurilice, 1248 - Centro

CEP: 79770-000 - Anaurilândia-MS Fone: (67) 3445-1110



## 1. Apresentação

Rua Anaurilice, 1248 - Centro

CEP: 79770-000 - Anaurilândia-MS Fone: (67) 3445-1110



## 1. Apresentação

O Volume 02 – Projeto de Execução, trata-se de trabalho objeto de construção da Galeria de Concreto no Córrego Peleja, cujos dados estão detalhados abaixo:

- Objeto do Contrato: ELABORAÇÃO DE PROJETO EXECUTIVO DE ENGENHARIA PARA CONSTRUÇÃO DE 01 PONTE DE CONCRETO SOBRE CÓRR. QUITEROIZINHO E CONSTRUÇÃO DE OBRAS DE ARTE CORRENTES SOBRE OS CÓRR. PELEJA, CÓRR. MIMOSINHO E CÓRR. TAPERÁ, LOCALIZADAS EM RODOVIAS VICINAIS, NOS MUNICÍPIO DE ANAURILÂNDIA.
- Dimensões: 9,80 m x 13,00 m
- Prazo de execução: 90 dias consecutivos

Este documento integra-se dos seguintes volumes:

- Volume 01: Relatório de Projeto e Documentos para Licitação
- Volume 02: Projeto de Execução
- Volume 03: Memória Justificativa do Projeto
- Volume 04: Orçamento da Obra

Rua Anaurilice, 1248 - Centro

CEP: 79770-000 - Anaurilândia-MS Fone: (67) 3445-1110



## 2. Mapa de Situação

Rua Anaurilice, 1248 - Centro

CEP: 79770-000 - Anaurilândia-MS Fone: (67) 3445-1110



Figura – Mapa de Situação no Local do Bueiro

Rua Anaurilice, 1248 - Centro

CEP: 79770-000 - Anaurilândia-MS Fone: (67) 3445-1110



### **3. Projeto da Estrutura da OAC**

Rua Anaurilice, 1248 - Centro

CEP: 79770-000 - Anaurilândia-MS Fone: (67) 3445-1110



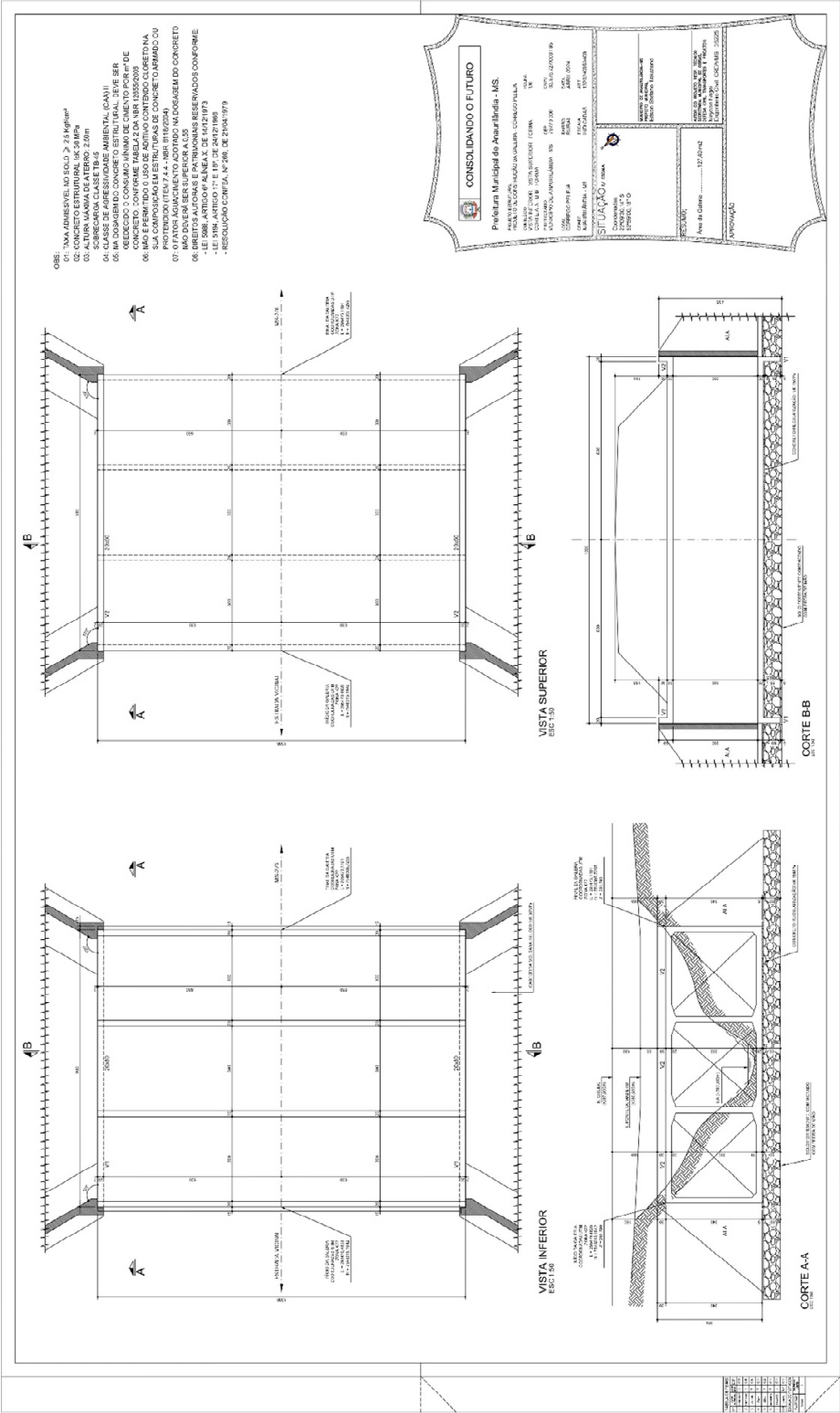

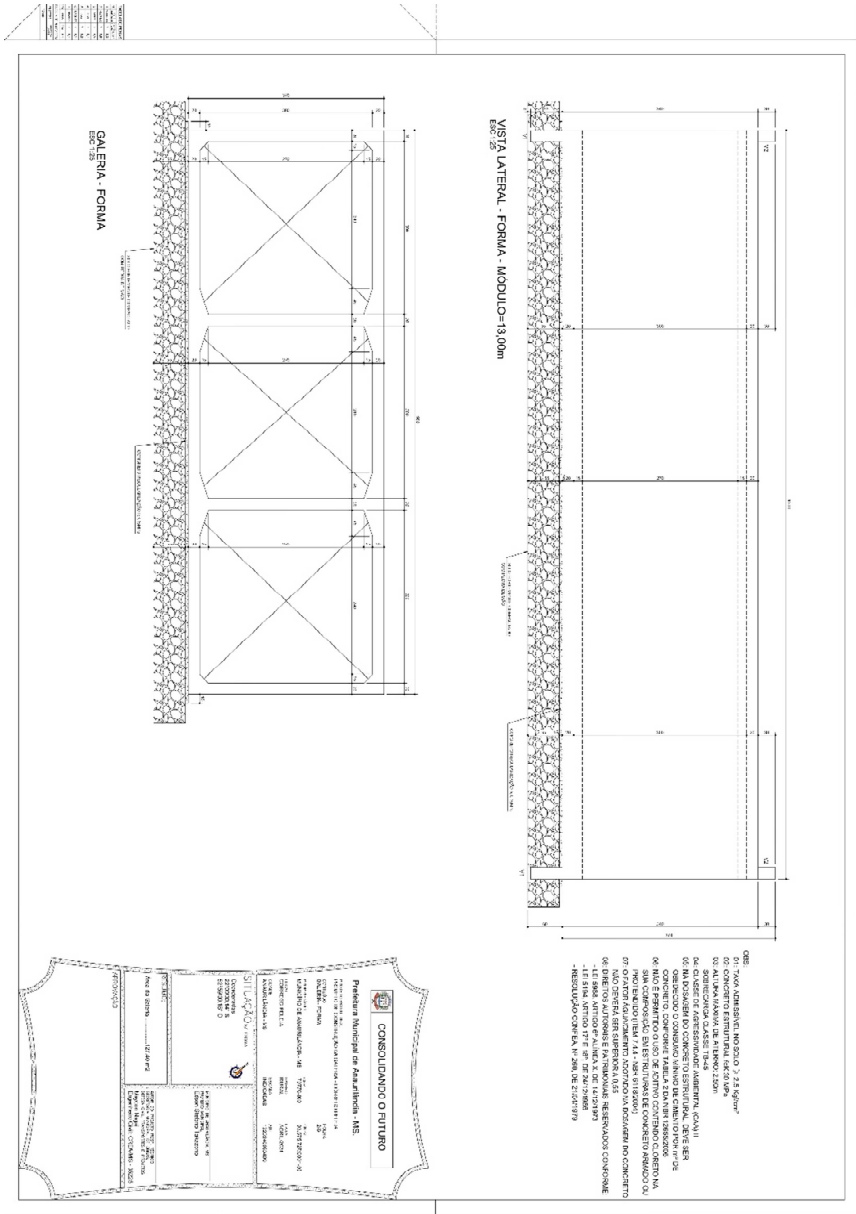

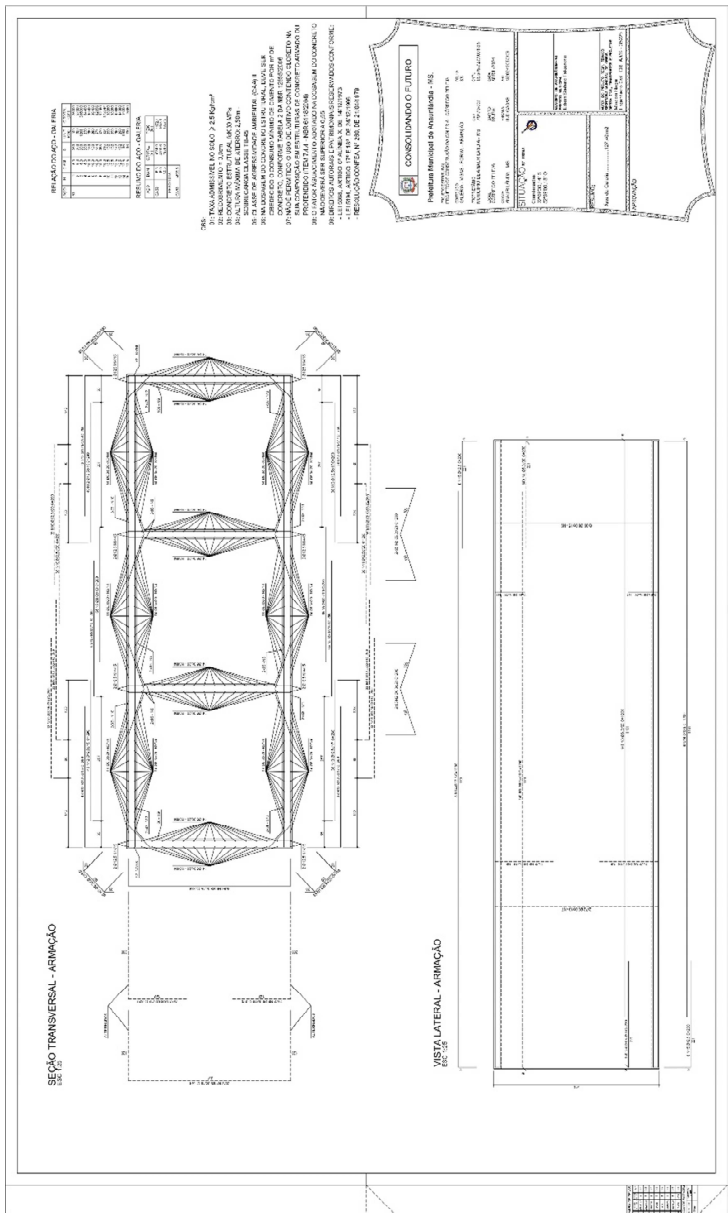

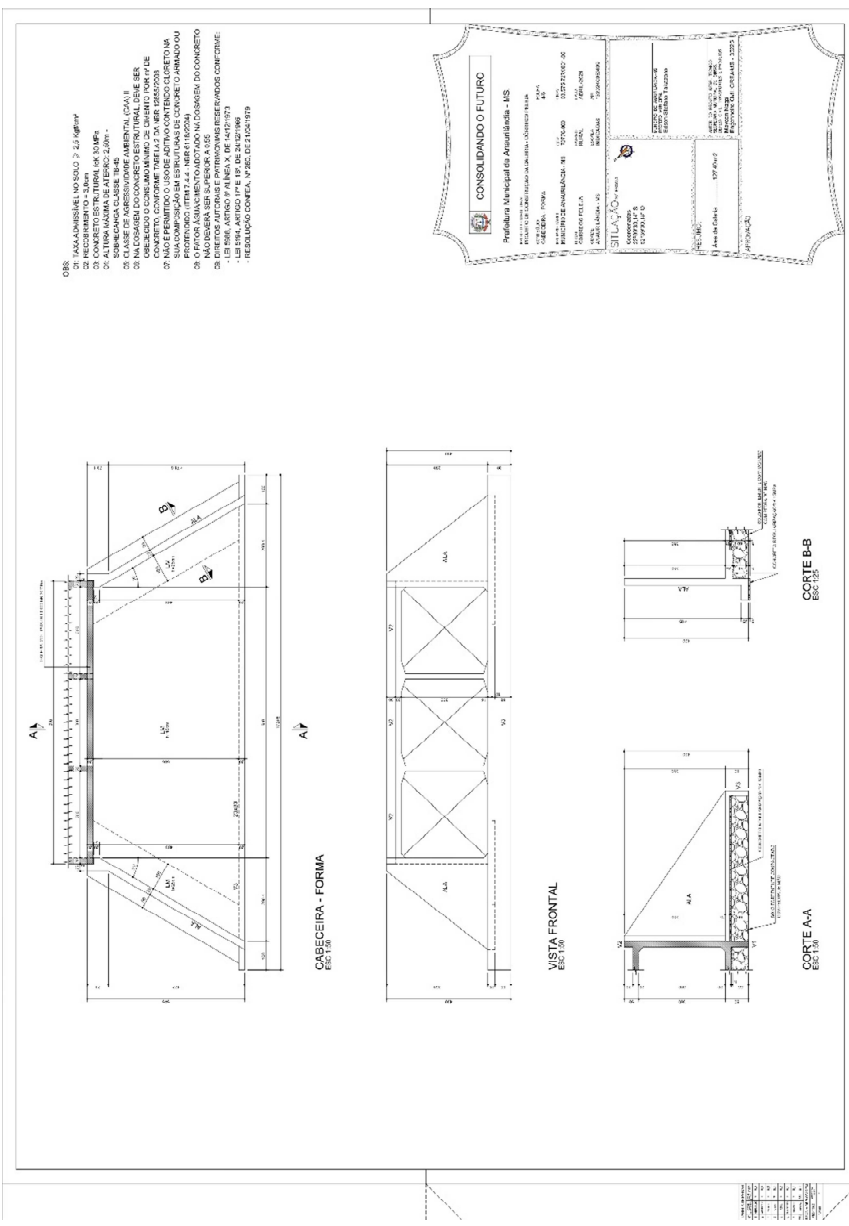

**CONSOLIDANDO O FUTURO**  
 Prefeitura Municipal Anaurilândia - MS

RUA ANAURILICE Nº 1248 - CENTRO - ANAURILÂNDIA - MS  
 CEP: 79770-000 - FONE: (67) 3445-1110

DATA: 20/11/2018  
 HORA: 14:30  
 LOCAL: ANAURILÂNDIA - MS  
 PROJETO: ABERTURA Nº 01/2018  
 AUTORA: ANAURILÂNDIA - MS

**SILABO**  
 1. OBJETIVO  
 2. MATERIAIS  
 3. EXECUÇÃO  
 4. OBSERVAÇÕES

ANAURILÂNDIA, 20/11/2018  
 \_\_\_\_\_  
 PREFEITO MUNICIPAL

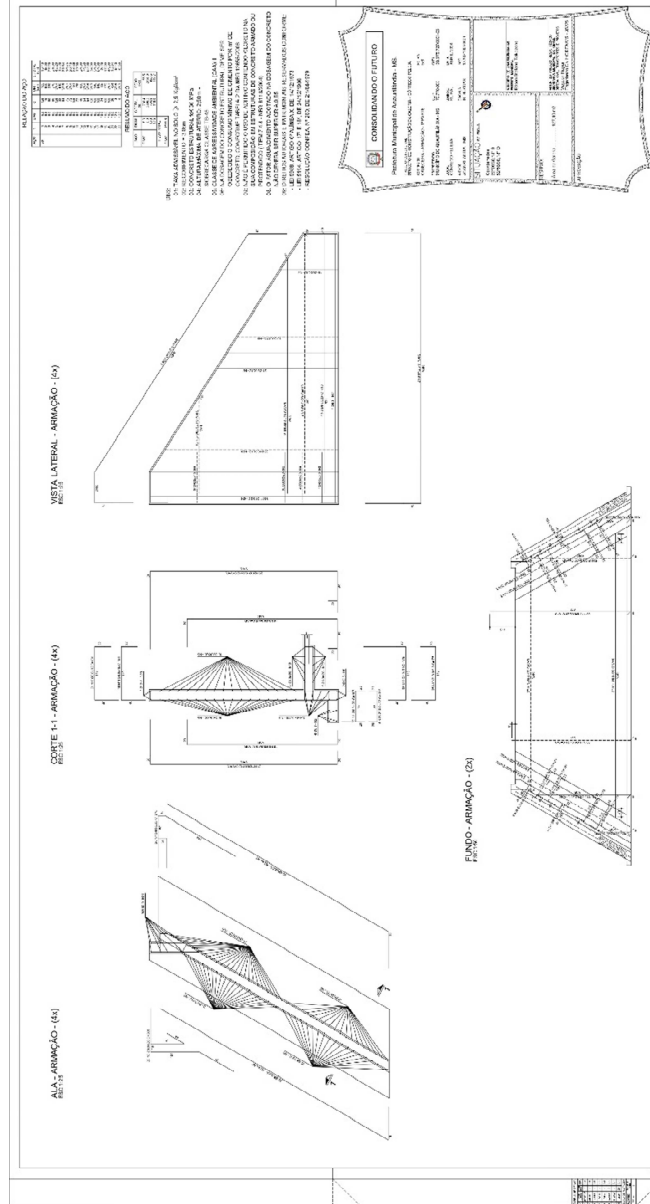

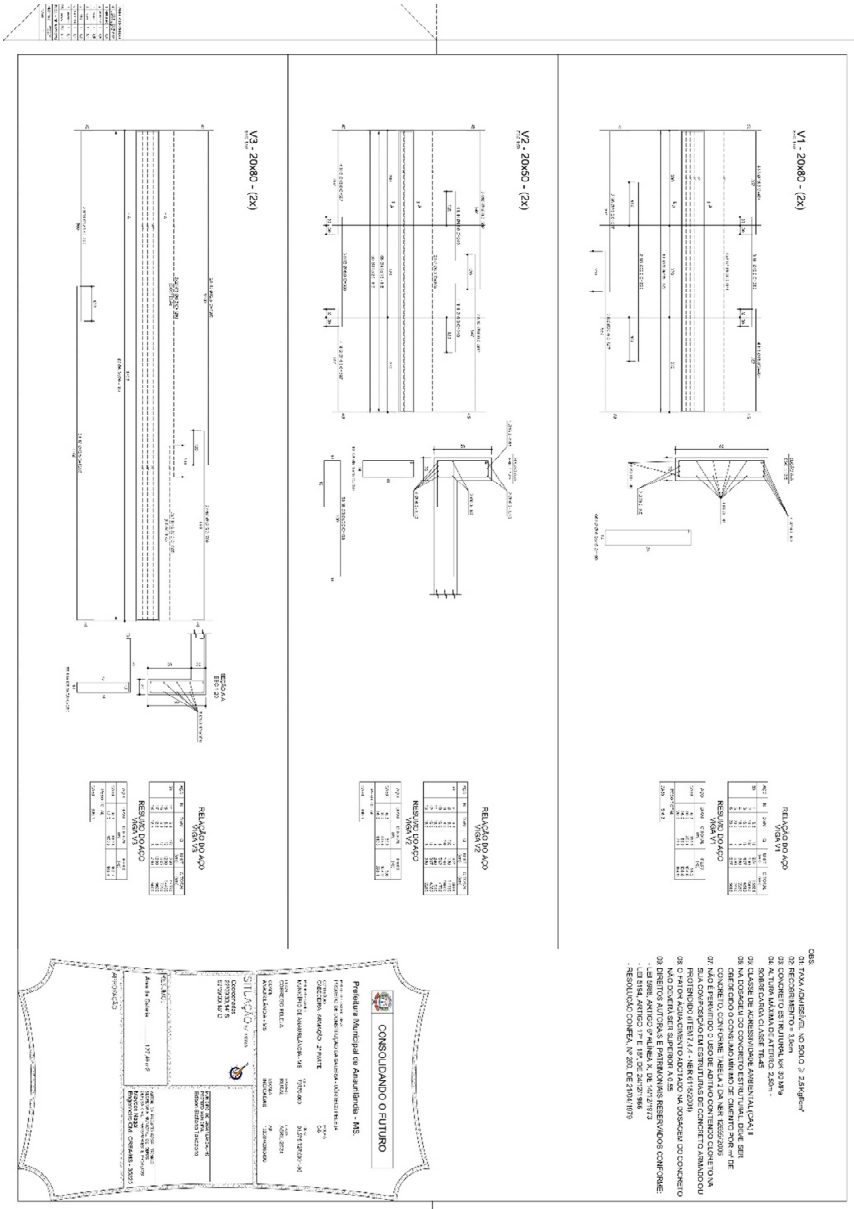



#### **4. Projeto Geométrico da Estrada no Trecho da OAC**

Rua Anaurilice, 1248 - Centro

CEP: 79770-000 - Anaurilândia-MS Fone: (67) 3445-1110

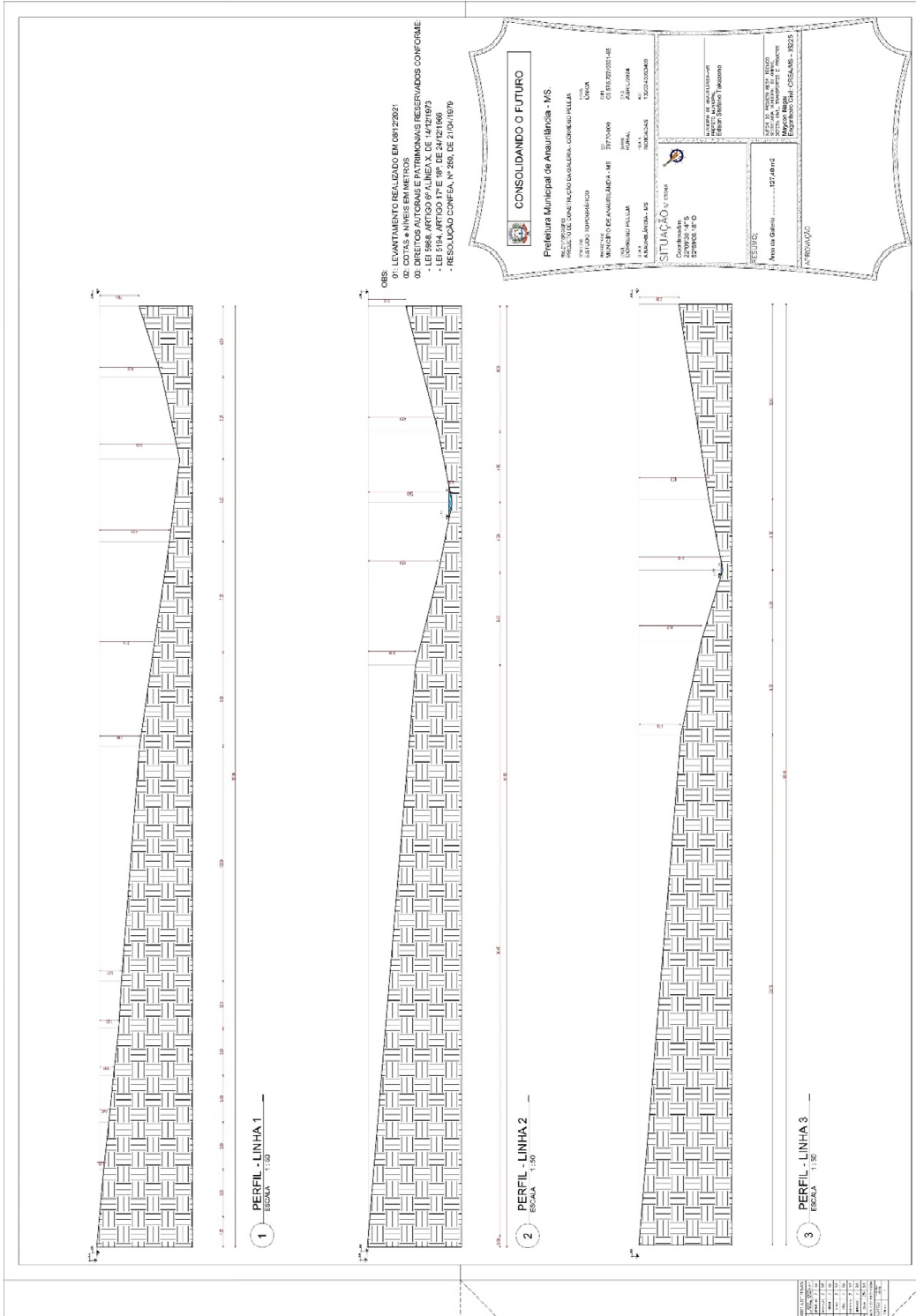





## 5. Projeto de Desvio

Rua Anaurilice, 1248 - Centro

CEP: 79770-000 - Anaurilândia-MS Fone: (67) 3445-1110



TÍTULO	EMITENTE	OBJETO:	ORGÃO DE APROVAÇÃO
		LOCAL:	
		ESCALA	FOLHA
OPÇÕES DE DESVIO DA GALERIA CÔRREGO PELEJA - MS		PONTE SOBRE O CÔRREGO PELEJA	
		ANAURILÂNDIA - MS	
		SEM ESCALA	01/01



**6. Declaração de Responsabilidade Técnica  
pela elaboração do Projeto**

Rua Anaurilice, 1248 - Centro

CEP: 79770-000 - Anaurilândia-MS Fone: (67) 3445-1110



## DECLARAÇÃO DE RESPONSABILIDADE

Eu, o **Eng.º MaycoN Douglas Nagai**, Coordenador Técnico e responsável pela Elaboração dos Projetos Executivos de Engenharia, Estudos e Orçamentos, da Obra de Arte Corrente (Bueiro) a ser implantado sobre o Córrego Peleja, localizado em rodovia vicinal, e o Município de Anaurilândia/MS, aqui representada pelo seu gestor, o Prefeito Edson Stefano Takazono, declaram que elaboraram o presente relatório rigorosamente de acordo com as Normas Técnicas e com as disposições legais em vigor, pelos quais assumimos total responsabilidade.

Engº Civil Maycon Douglas Nagai  
CREA-MS 35225

Rua Anaurilice, 1248 - Centro

CEP: 79770-000 - Anaurilândia-MS Fone: (67) 3445-1110



## **7. Anotação de Responsabilidade Técnica (ART)**

Rua Anaurilice, 1248 - Centro

CEP: 79770-000 - Anaurilândia-MS Fone: (67) 3445-1110

Anotação de Responsabilidade Técnica -  
ART Lei nº 6.496, de 7 de dezembro de 1977

CREA-MS

ART DE OBRA/SERVIÇO  
1320240050409

## Conselho Regional de Engenharia e Agronomia do MS

Coordenação			Quantidade	Unidade
Projeto	Estruturas -> Obras de Arte -> de pontes		1,0000	unidade (un)
Projeto	Estruturas -> Estruturas de Concreto e Argamassa Armada -> de estrutura de concreto armado		1,0000	unidade (un)
Elaboração			Quantidade	Unidade
Elaboração de orçamento	Estruturas -> Estruturas de Concreto e Argamassa Armada -> de estrutura de concreto armado		1,0000	unidade (un)
Elaboração de orçamento	Estruturas -> Obras de Arte -> de pontes		1,0000	unidade (un)
Estudo	Topografia -> Levantamentos Topográficos Básicos -> de levantamento topográfico	planimétrico	1,0000	unidade (un)
Estudo	Geotecnia e Geologia da Engenharia -> Sondagens -> de sondagem geotécnica	a percussão	1,0000	unidade (un)
Estudo	Meio Ambiente -> Diagnóstico e Caracterização Ambiental -> de diagnóstico e caracterização ambiental	diagnóstico ambiental	1,0000	unidade (un)
Estudo	Estruturas -> Fundações -> de fundações superficiais	em sapatas isoladas	1,0000	unidade (un)
Estudo	Planejamento Urbano, Metropolitano e Regional -> Planejamento Regional -> de plano regional	de bacias hidrográficas	1,0000	unidade (un)
Projeto	Estruturas -> Obras de Arte -> de pontes		1,0000	unidade (un)
Projeto	Estruturas -> Estruturas de Concreto e Argamassa Armada -> de estrutura de concreto armado		1,0000	unidade (un)
Projeto	Estruturas -> Fundações -> de fundações profundas	em estacas metálicas	1,0000	unidade (un)
Projeto	Estruturas -> Fundações -> de fundações superficiais	em radier	1,0000	unidade (un)

Após a conclusão das atividades técnicas o profissional deverá proceder a baixa desta ART

## 5. Observações

PROJETO EXECUTIVO DE CONSTRUÇÃO DAS GALERIAS DE CONCRETO DO C.ÓG. PELEJA, NO MUN.DE ANAURILÂNDIA/MS

## 6. Declarações

Acessibilidade: Declaro que as regras de acessibilidade previstas nas normas técnicas da ABNT, na legislação específica e no Decreto nº 5.296, de 2 de dezembro de 2004, não se aplicam às atividades profissionais acima relacionadas.

## 7. Entidade de Classe

## 8. Assinaturas

Declaro serem verdadeiras as informações acima.

_____ / ____ / ____
Local data
039.774.071-98 - MAYCON DOUGLAS NAGAI
03.575.727/0001-95 - MUNICIPIO DE ANAURILANDIA-MS

Valor ART: R\$ 99,64

Registrada em 08/04/2024

Valor Pago: R\$ 99,64

## 9. Informações

A ART é válida somente quando quitada, mediante apresentação do comprovante do pagamento ou conferência no site do Crea.  
A autenticidade deste documento pode ser verificada no site [www.creams.org.br](http://www.creams.org.br) ou [www.confea.org.br](http://www.confea.org.br).  
A guarda da via assinada da ART será de responsabilidade do profissional e do contratante com o objetivo de documentar o vínculo contratual.

[www.creams.org.br](http://www.creams.org.br) [creams@creams.org.br](mailto:creams@creams.org.br)  
Tel: (67)3368-1000 / 0800-368-1000

**CREA-MS**  
Conselho Regional de Engenharia e Agronomia do MS

Nosso Número: 14000000014817425

Rua Anaurilice, 1248 - Centro

CEP: 79770-000 - Anaurilândia-MS Fone: (67) 3445-1110



**Anotação de Responsabilidade Técnica - ART Lei nº 6.496, de 7 de dezembro de 1977**

**CREA-MS**

**ART DE OBRA/SERVIÇO  
1320240050409**

**Conselho Regional de Engenharia e Agronomia do MS**

**1. Responsável Técnico**

MAYCON DOUGLAS NAGAI	RNP: 2617198707
Título Profissional: ENGENHEIRO CIVIL	Registro: SP5070172812
Empresa Contratada:	Registro:

**2. Dados do Contrato**

Contratante: MUNICIPIO DE ANAURILÂNDIA-MS	Bairro: CENTRO	CPF/CNPJ: 03.575.727/0001-95
Rua: RUA ANAURILICE	UF: MS	Número: 1248
Cidade: ANAURILÂNDIA	Celebrado em: 08/03/2024	País: Brasil
Contrato:	Valor: R\$ 500,00	CEP: 79.770-000
Ação Institucional:	Tipo de Contratante: PESSOA JURIDICA DE DIREITO PÚBLICO	Vinculado à ART:

**3. Dados Obra/Serviço**

Logradouro	Bairro	Número	Complemento	Cidade	UF	País	Cep	Coordenada
RODOVIA VICINAL	ZONA RURAL	S/N	PONTE SOBRE O CÔRREGO PELEJA	ANAURILÂNDIA	MS	BRA	79.770-000	
Data de Início: 08/03/2024		Previsão Término: 08/03/2026		Código:				
Tipo Proprietário: PESSOA JURIDICA DE DIREITO PUBLICO		Proprietário: MUNICIPIO DE ANAURILÂNDIA-MS		CPF/CNPJ: 03.575.727/0001-95				
Finalidade:								

**4. Atividades Técnicas**

**6. Declarações**

Acessibilidade: Declaro que as regras de acessibilidade previstas nas normas técnicas da ABNT, na legislação específica e no Decreto nº 5.296, de 2 de dezembro de 2004, não se aplicam às atividades profissionais acima relacionadas.

**7. Entidade de Classe**

\_\_\_\_\_

**8. Assinaturas**

Declaro serem verdadeiras as informações acima.

\_\_\_\_\_ / \_\_\_\_ / \_\_\_\_  
Local data

039.774.071-98 - MAYCON DOUGLAS NAGAI

03.575.727/0001-95 - MUNICIPIO DE ANAURILÂNDIA-MS

Valor ART: R\$ 99,64

Registrada em 08/04/2024

Valor Pago: R\$ 99,64

**9. Informações**

A ART é válida somente quando quitada, mediante apresentação do comprovante do pagamento ou conferência no site do Crea.  
 A autenticidade deste documento pode ser verificada no site [www.creams.org.br](http://www.creams.org.br) ou [www.confrea.org.br](http://www.confrea.org.br).  
 A guarda da via assinada da ART será de responsabilidade do profissional e do contratante com o objetivo de documentar o vínculo contratual.

[www.creams.org.br](http://www.creams.org.br) [creams@creams.org.br](mailto:creams@creams.org.br)  
 Tel: (67) 3368-1000 / 0800-368-1000



**CREA-MS**  
Conselho Regional de Engenharia e Agronomia do Mato Grosso do Sul

Nosso Número: 14000000014817425





## 8. Termo de Encerramento

Rua Anaurilice, 1248 - Centro

CEP: 79770-000 - Anaurilândia-MS Fone: (67) 3445-1110





Este é o Termo de Encerramento do **Volume 02 – Projeto de Execução** da obra de Arte Corrente (Bueiro) a ser implantado sobre o Córrego Peleja, localizado em rodovia vicinal, no município de Anaurilândia/MS.

Córrego: **CÓRREGO PELEJA**  
Rodovia: **RODOVIA VICINAL**  
Município: **ANAURILÂNDIA/MS**  
Dimensões: **9,80 m x 13,00 m**  
Prazo: **90 (Novena) dias consecutivos**

Rua Anaurilice, 1248 - Centro

CEP: 79770-000 - Anaurilândia-MS Fone: (67) 3445-1110